

MEISSNER
FENSTERTECHNIK
wwp^{tec}

MIT SICHERHEIT
ZU HAUSE WOHLFÜHLEN

Schüco Fenstersysteme
Living 82 AS/MD
mit wwp-Eckverschweißung

SCHÜCO
Partner

Schüco Fenstersystem
Living 82 AS

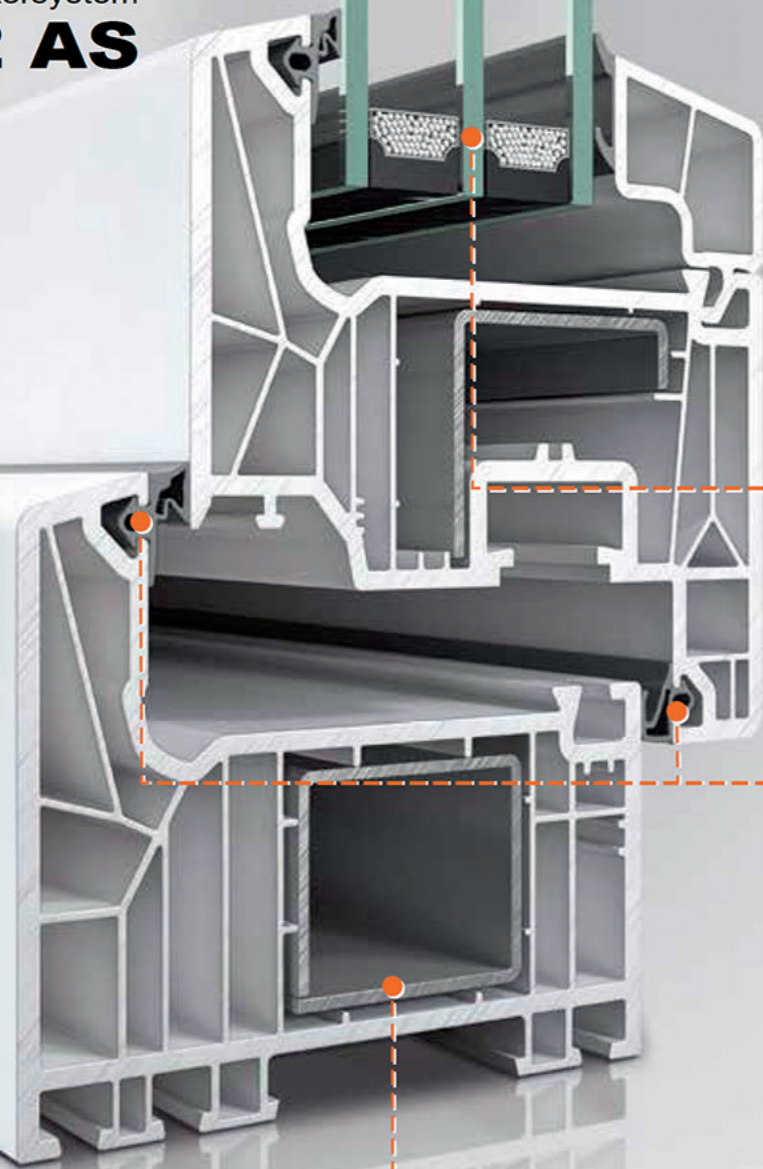

Living 4 Living

- ✓ Modern
- ✓ Sicher
- ✓ Langlebig
- ✓ Umweltfreundlich

- Bautiefe 82 mm
- 7-Kammer Fenstersystem
- Schwere Stahlverstärkung im Blend- und Flügelrahmen sorgen auch bei großen Elementen für hohe Stabilität
- Wärmeschutz- und Funktionsverglasungen bis 52 mm erhältlich
- U_w bis zu 0,76 (W/m^2K) möglich (U_w = Wärmedurchgangskoeffizient gesamtes Element)
- Hochwärmedämmend und Passivhaus-tauglich (PHT)
- Markenbeschläge

AS - Anschlagdichtung - 2 Dichtungsebenen
MD - Mitteldichtung - 3 Dichtungsebenen
EPDM Funktionsdichtung - siehe Rückseite
 Hervorragende Rahmenwerte (U_f)
 AS - U_f bis zu 1,0 (W/m^2K),
 MD - U_f bis zu 0,96 (W/m^2K)

Haustüren, Sonderelemente wie Rund- oder Segmentbögen, sowie schräge Varianten sind ebenfalls erhältlich

Schüco Fenstersystem
Living 82 MD

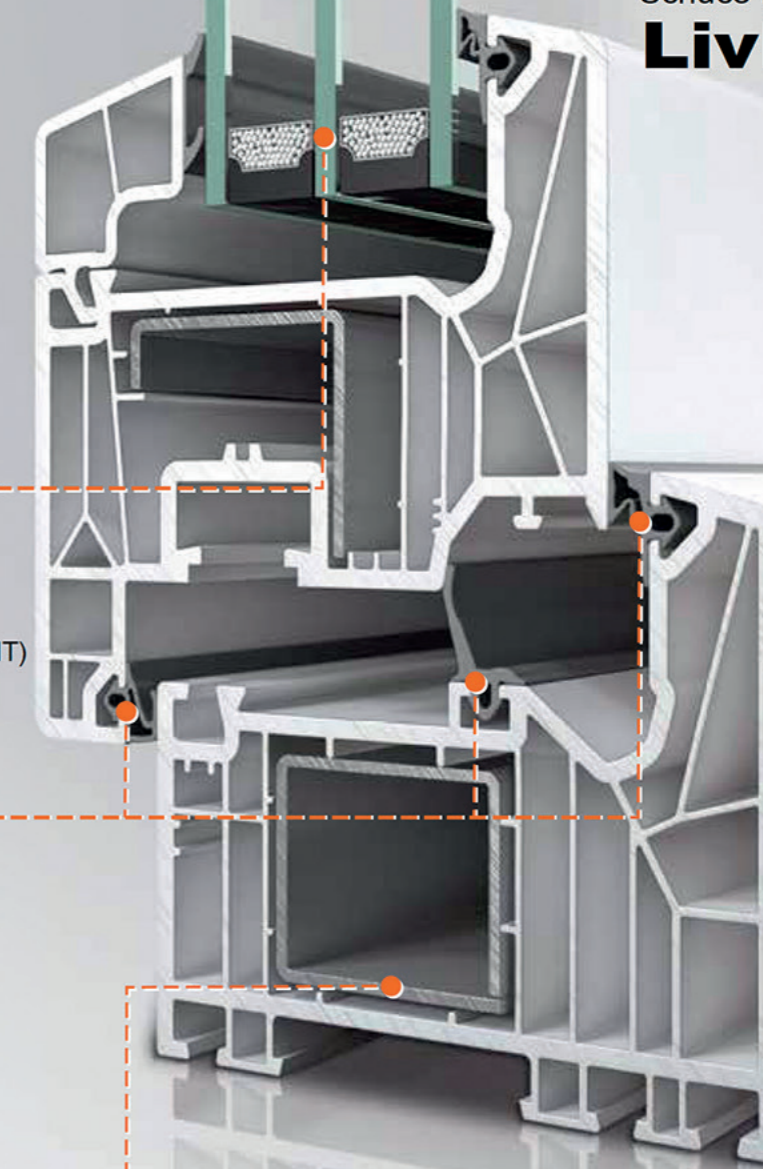

Eckverschweißung mit wwp-technologie®

Elegant & Stabil - die Ecke mit Stil

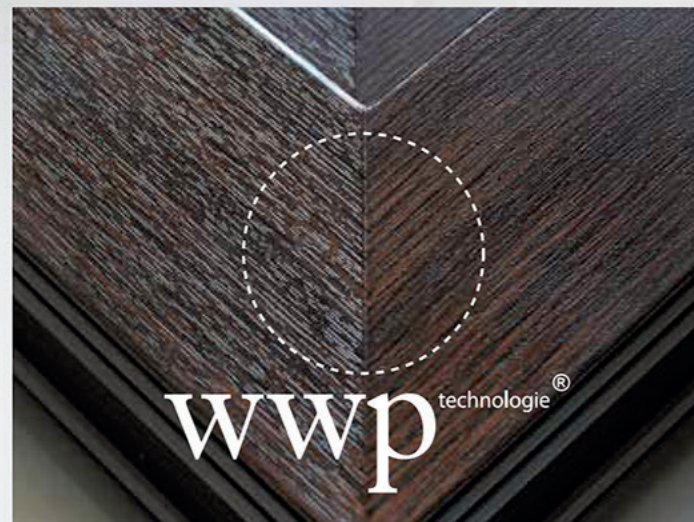

Für mehr Sicherheit

Umlaufendes Vierkantstahlrohr im Blendrahmen ist Standard. Garantiert ein Verschrauben der Sicherheitsschließbleche im Stahl.

Fensterbeschlag Roto NT mit umlaufenden Pilzköpfen am Flügel (Bild u. li.). Sicherheitsausstattung bis RC2 möglich. Optional Roto NT Designo 2 (Bild u. re.) als voll verdeckt liegender Dreh-Kipp-Beschlag.

Für mehr Sicherheit - MFT Security Paket.



Farbvielfalt

Umfassendes Farb- und Dekorangebot mit einer pflegeleichten und langlebigen Oberflächentechnologie.

Damit erfüllen wir fast jeden Wunsch nach individueller Gestaltung und Farbgebung Ihrer Fenster und Türen.



Standard- & Sonderdekore 1

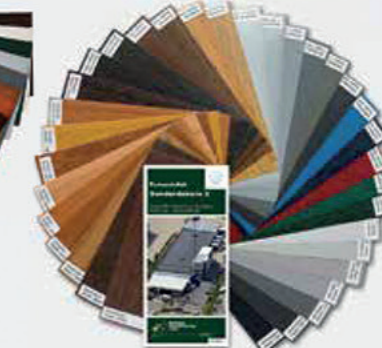

Sonderdekore 2

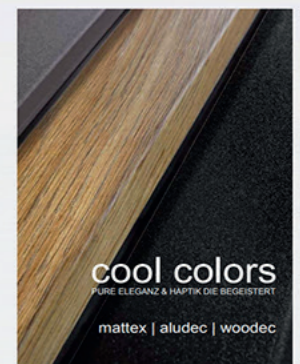

cool colors
PURE ELEGANZ & HAPTİK DIE BEGEISTERT
mattex | aludec | woodec

TECHNISCHE EINBLICKE

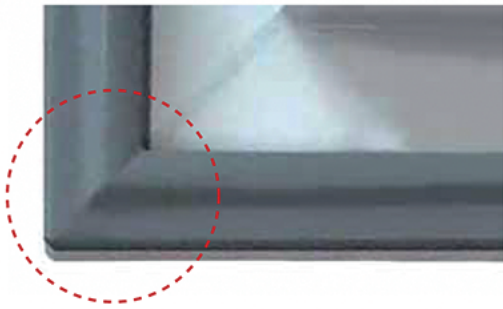

Umlaufend mitschweißende

EPDM FUNKTIONSDICHTUNG (innen und außen)
für langlebige Flexibilität der Dichtebenen mit einem wesentlich höherem Rückstellverhalten im Vergleich zu nicht EPDM-Dichtungen.

Vergleich des Rückstellverhaltens* in einem Zeitraum von 15 Jahren.

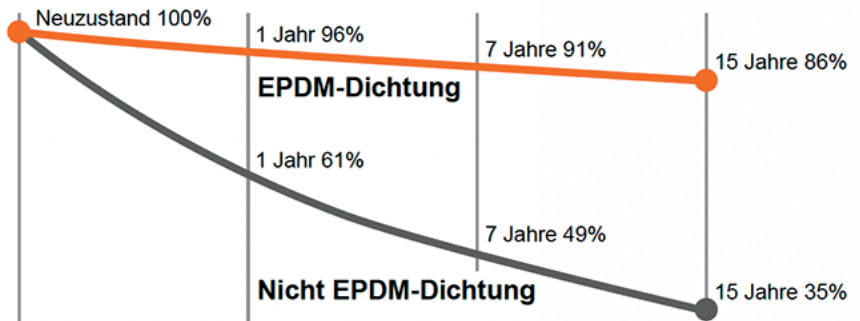

* Verhalten einer Dichtung bei wiederkehrendem Zusammendrücken (Öffnen-Schließen des Fensters).

Optimal wäre eine Rückverformung in die Ausgangsform, da nur so eine dauerhafte Dichtheit gewährleistet wird.

RC2

RC2N

MFT Security Paket

Basissicherheit

4 SICHERHEITSGRUPPEN

Die Basissicherheit ist unser Standard, höhere Sicherheitsanforderungen sind optional möglich.

Ein sehr gutes Preis-Leistungsverhältnis bietet Ihnen unser

MFT SECURITY PAKET.

- Pilzköpfe umlaufend im Fensterflügel
- Sicherheitsschließbleche im Stahl verschraubt
- Verbundsicherheitsverglasung (VSG)
- Hochwertiger Druck/Dreh-Sicherheitsfenstergriff
- Aufbohrschutz

Zahlreiche Zusatzprofile wie Blendrahmenverbreiterungen, Sprossen, Kopplungen, Fensterbankanschlüsse und Rollladenführungsschienen stehen zur Verfügung, diese sind alle in der von Ihnen gewählten Farbgebung möglich.

Für mehr Informationen zu diesen Fenstersystemen wenden Sie sich bitte an unsere Fachhändler.

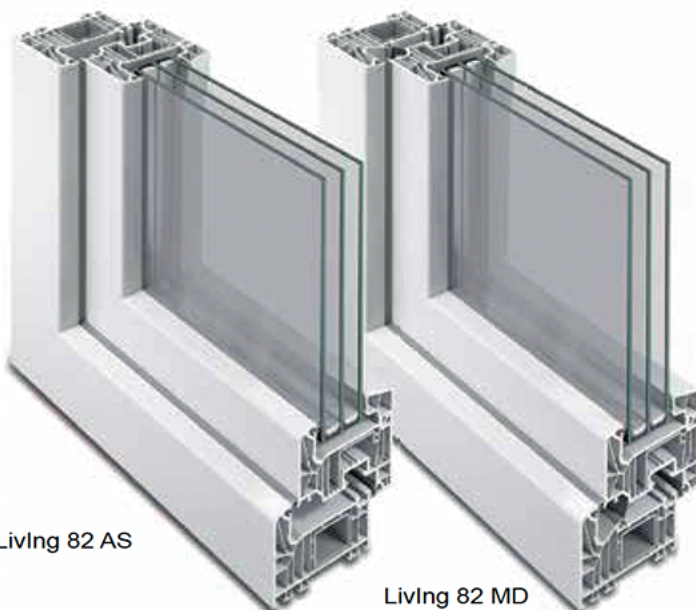

Living 82 AS

Living 82 MD

MEISSNER
FENSTERTECHNIK
wwp^{tec}

Meissner Fenstertechnik GmbH

Hauptsitz · Gewerbegebiet 2 · 01689 Niederau · OT Ockrilla
Niederlassung Nossen · Vorwerkstraße 4 · 01683 Nossen

P: +49 3521 720 50 · M: info@meissnerfenstertechnik.de · www.meissnerfenstertechnik.de



folgen Sie uns